

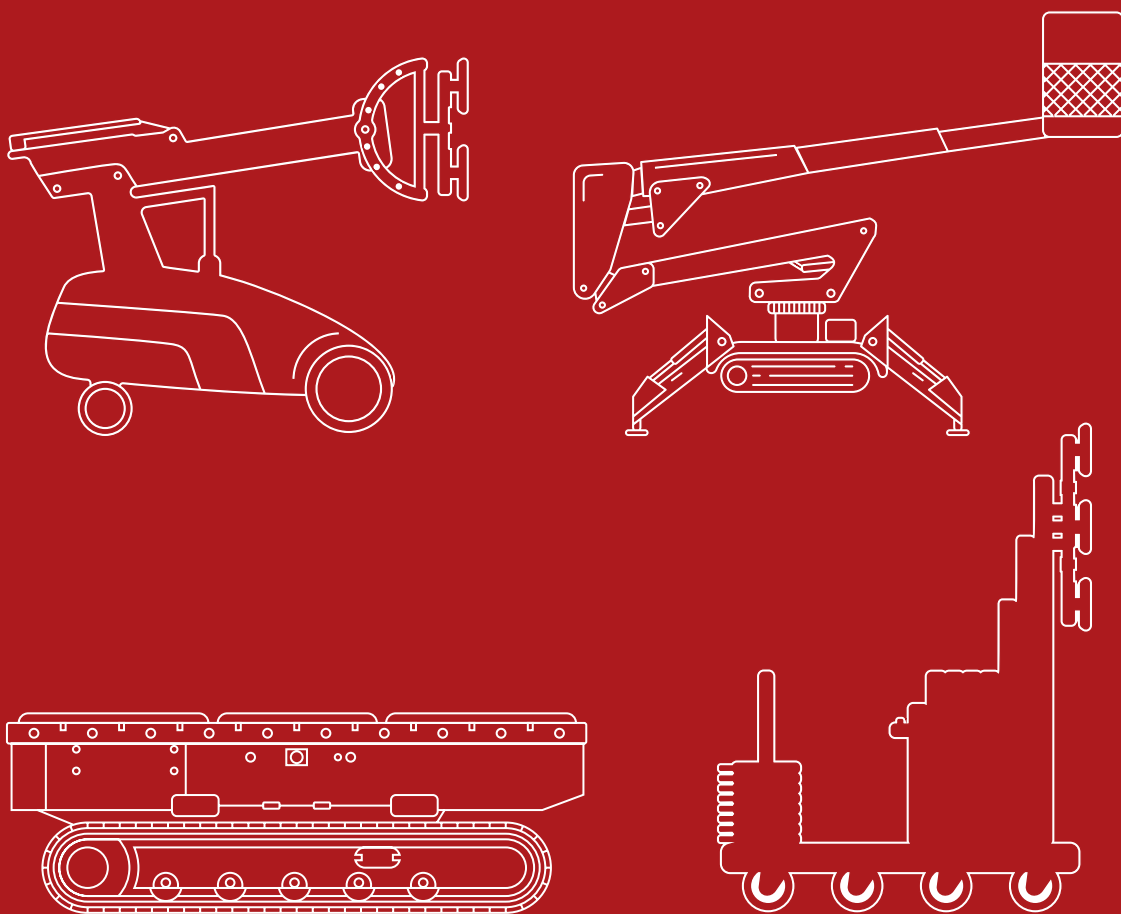

СПЕЦТЕХНИКА

стеклороботы / спайдер-вышки / подъемники
мультипогрузочные платформы



№1 НА РЫНКЕ
МИНИ-КРАНОВ,
ВАКУУМНЫХ ЗАХВАТОВ
И СТЕКЛОРОБОТОВ

О КОМПАНИИ

Компания **АРЛИФТ** является признанным лидером рынка малогабаритной подъемной техники и входит в число ведущих торгово-производственных компаний, работающих в области строительства на территории Российской Федерации и стран СНГ.

С каждым годом **АРЛИФТ** пополняет линейку оборудования и насыщает ее современными видами техники, позволяющими решать сложнейшие строительные задачи.

Приоритетные направления деятельности АРЛИФТ



Сдача в аренду
спецтехники



Продажа
спецтехники



Сервисное обслуживание
спецтехники



Производство
вакуумных захватов

Линейка оборудования

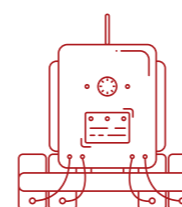

Вакуумные захваты

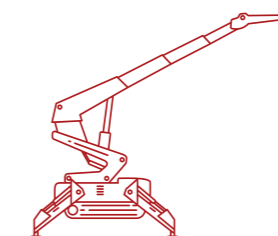

Мини-краны

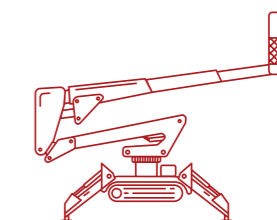

Спайдер-вышки

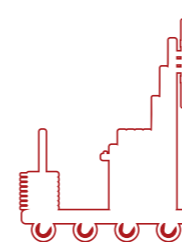

Подъемники

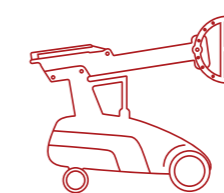

Стеклороботы



Сваебойные машины

ПРЕИМУЩЕСТВА АРЛИФТ

Гарантированная сдача объекта в срок

Техника всегда в наличии

КРУПНЕЙШИЙ
АРЕНДНЫЙ
ПАРК

ФИЛИАЛЬНАЯ
СЕТЬ

Экономия бюджета на доставке

Оперативное предоставление техники в любом регионе России и СНГ

Отсутствие простоев и экономия времени

Незамедлительное решение возникших сложностей

ТЕХ. ПОДДЕРЖКА
В РЕЖИМЕ ОНЛАЙН-
СЕРВИС 24/7

АРЕНДА ТЕХНИКИ
ОТ ОДНОГО ДНЯ

Экономия времени и бюджета

Решение не большой, но сложной задачи

Широкая функциональность за оптимальную стоимость

Решение широкого спектра задач

БОЛЬШОЙ ВЫБОР
ПО ВИДУ И ТИПУ
ТЕХНИКИ

ПЕРСОНАЛЬНЫЙ
МЕНЕДЖЕР

Экономия времени и удобство работы

Оперативность в решении задач

Исключение рисков неверного выбора техники, простоев и сопутствующих издержек

Квалифицированный подбор техники под конкретные задачи

БЕСПЛАТНЫЙ
ВЫЕЗД
СПЕЦИАЛИСТА
НА ОБЪЕКТ

ГИБКАЯ СИСТЕМА
ОПЛАТЫ
ПРОСТОЕВ

Экономия бюджета на аренде









За простои вакуумного оборудования в выходные мы не берем оплату, а при простое в рабочие дни оплата — 50%

**МЫ ПРЕДЛАГАЕМ НЕ ПРОСТО ТЕХНИКУ,
МЫ ПРЕДЛАГАЕМ РЕШЕНИЕ**



Воспользуйтесь услугами высококвалифицированных операторов компании АРЛИФТ, которые помогут осуществить сложные проекты и задачи.

Ежегодно **АРЛИФТ** реализует
более **1500** объектов
различного назначения

- | | |
|---|---|
|  Торгово-развлекательные центры |  Объекты промышленного и военного назначения |
|  Магазины крупнейших торговых сетей |  Объекты культурного наследия |
|  Спортивные и логистические комплексы |  Объекты сельскохозяйственного назначения |
|  Бизнес-центры |  Складские помещения |

ГЕОГРАФИЯ АРЛИФТ

Надежная, выверенная годами стратегия позволяет **АРЛИФТ** укреплять свои позиции в области строительных технологий, расширять географию распространения продукции и наращивать портфолио реализованных проектов.

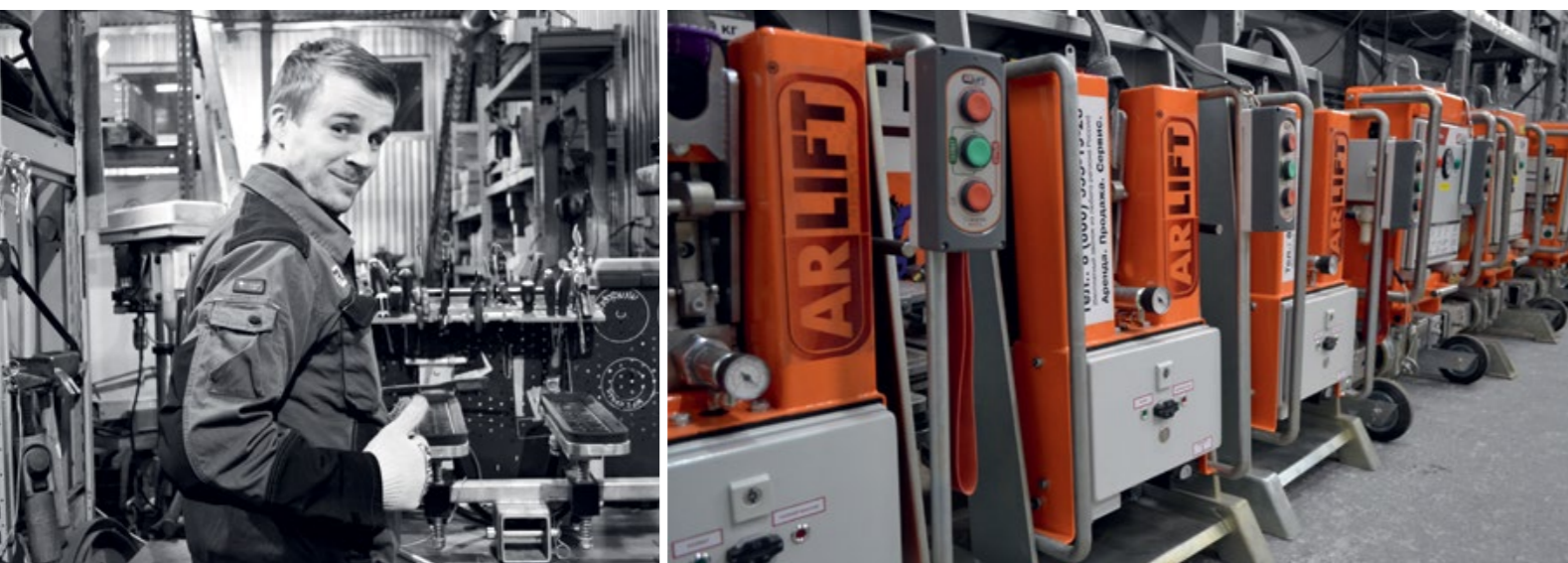

2

страны

9

филиалов

15

лет лидерства

1500

объектов в год

более

ИСТОРИЯ

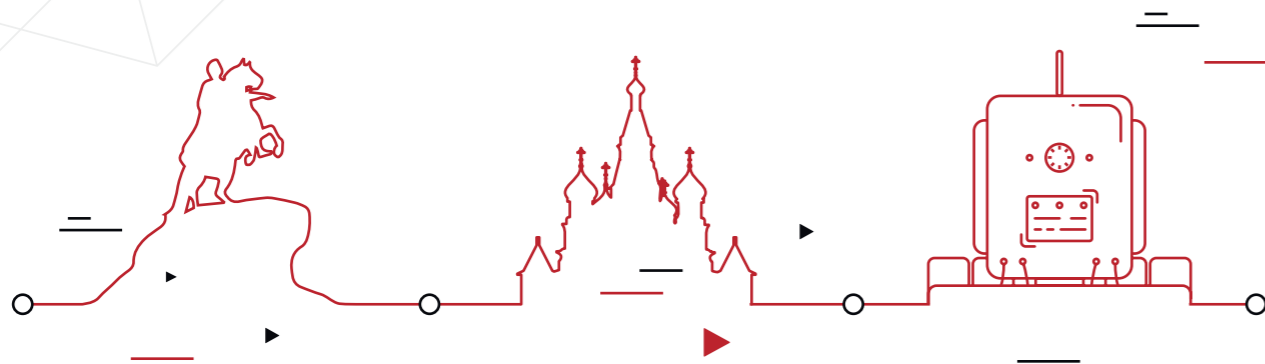

2005

Основание компании **АРЛИФТ** с головным офисом в Санкт-Петербурге. **АРЛИФТ** — эксклюзивный дистрибьютор вакуумных захватов ViaVac — крупнейшего в мире производителя вакуумных захватов для сэндвич-панелей и стекла.

2007–2012

Открытие пяти филиалов **АРЛИФТ** в Москве, Екатеринбурге, Ростове-на-Дону, Новосибирске и Киеве.

2008

АРЛИФТ — лидер российского рынка вакуумных захватов для сэндвич-панелей и стекла.

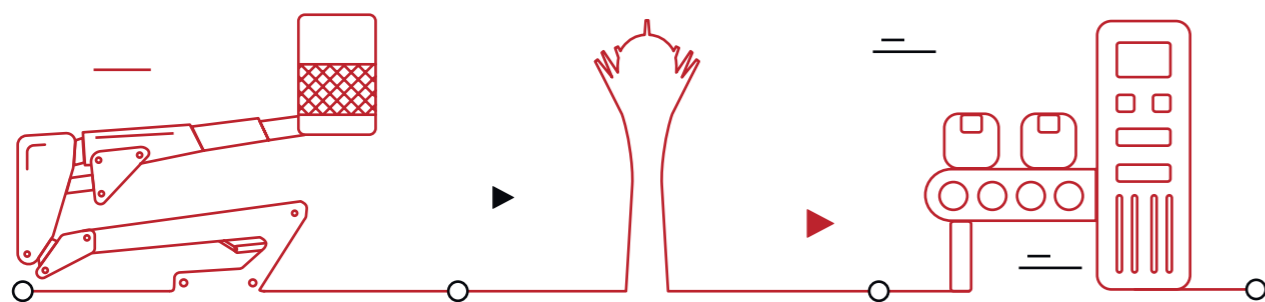

2015

АРЛИФТ — эксклюзивный дистрибьютер спайдер-вышек Ommelift в России и странах СНГ.

2016

Открытие собственного производства вакуумного оборудования. Открытие филиала **АРЛИФТ** в Казахстане (Астана).

2017

Разработка вакуумного захвата ARLIFTER GS-350. Открытие представительства в Казани. Открытие направления «Фундамент на железобетонных сваях».

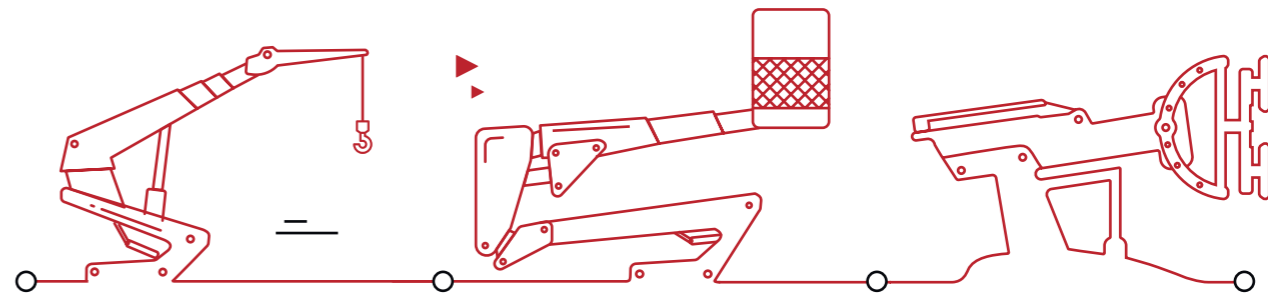

2012

АРЛИФТ — эксклюзивный дистрибьютор мини-кранов JEKKO в России и странах СНГ.

2013

АРЛИФТ — эксклюзивный дистрибьютор спайдер-вышек Bluelift в России и странах СНГ.

2014

АРЛИФТ — эксклюзивный дистрибьютор стеклороботов Winlet в России и странах СНГ. Завоевание лидирующих позиций на рынке спайдер-техники.

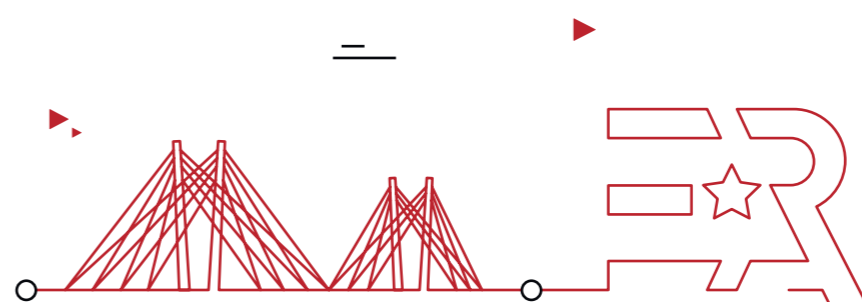

2018

Открытие филиалов в Самаре и Владивостоке.

2019

АРЛИФТ — лучшая арендная компания 2019 года (премии НААСТ, ERA). Расширение линейки арендного парка: мини-думперы, ножничные вышки, мини-кран с грузоподъемностью до 15,5 тонн.

Основанная в 2005 году компания **АРЛИФТ** за время деятельности не только укрепила лидирующие позиции в отрасли, но и стала компанией федерального масштаба с представительствами в крупнейших городах России и Казахстана



ПЛАТФОРМА JML 25 PERFORMANCE

Грузоподъемность
2500 КГ



Вес
1800 КГ



Габариты
2190×1500×760 ММ









МУЛЬТИПОГРУЗОЧНЫЕ ПЛАТФОРМЫ

Благодаря отслеживаемой тяге платформа может перевозить любой груз весом до 2500 кг с возможностью плавных маневров даже в условиях ограниченного пространства, в том числе по неровной местности. Подъемники оснащены мощным производительным электродвигателем, а время постоянной работы аккумулятора составляет 10 часов. Широкие гусеницы платформы обеспечивают минимальное давление на поверхность, что позволяет избежать повреждений напольных покрытий внутри помещения.

Особенности

-  Отличное решение для перемещения габаритных грузов
-  Простота и удобство управления
-  Удобная погрузочная поверхность
-  Компактные размеры, позволяющие сохранять маневренность в узких местах
-  Безопасность использования
-  Доступная стоимость небольшой техники

-  Привод электродвигатель
-  Скорость 2,2 км/ч
-  Мощность электродвигателя 48 В, 3 кВт
-  Способность преодолевать подъем 25°
-  Автономность батареи 10 часов
-  Управление пульт ДУ

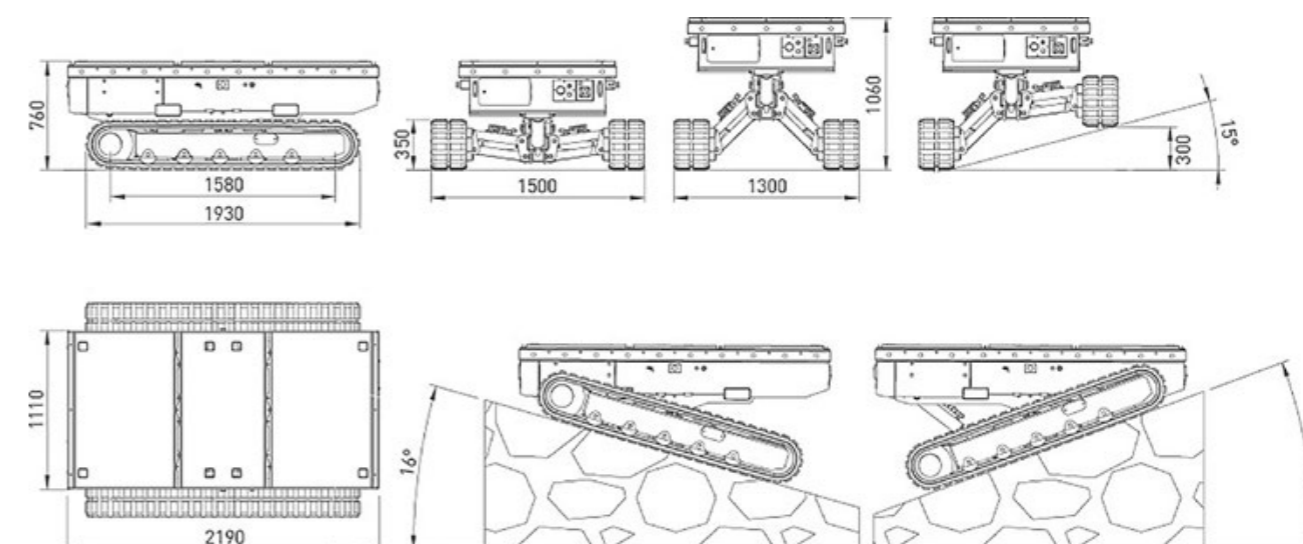

ПЛАТФОРМА JML 25 PLUS

Грузоподъемность
2500 КГ



Вес
1780 КГ



Габариты
2190×1500×760 ММ



- | | | | |
|---------------------------|------------------------|---------------------------------|-----------------------|
| Привод | электродвигатель | Скорость | 1,9 км/ч |
| Мощность электродвигателя | 48 В, 3 кВт | Способность преодолевать подъем | 25° |
| Автономность батареи | 8 часов | Управление | пульт с кабелем |

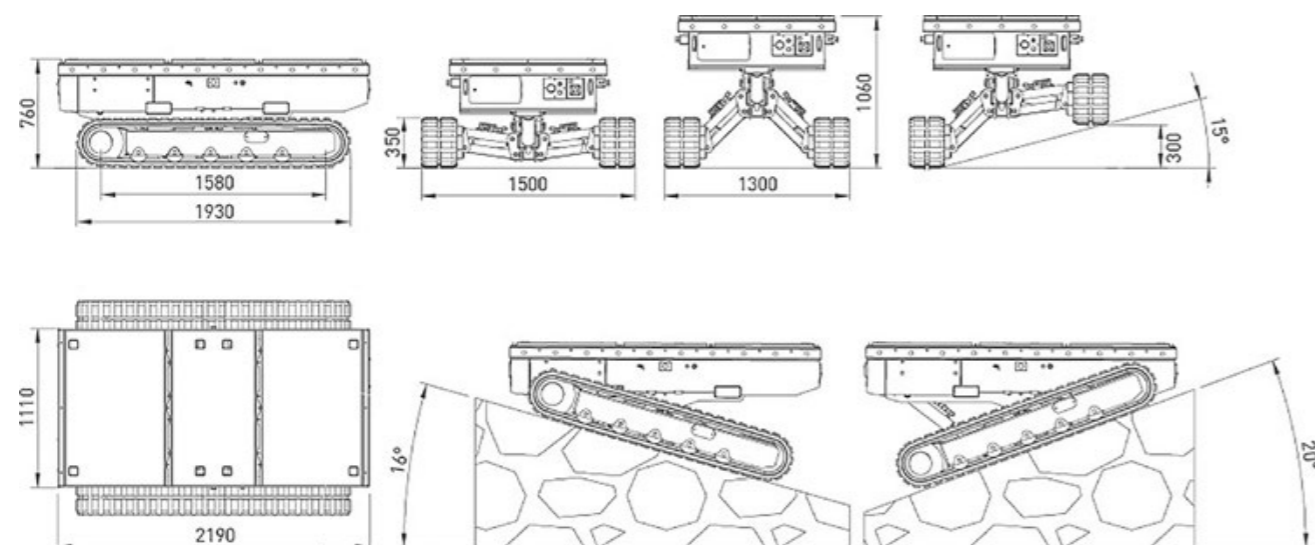

РЕШАЕМЫЕ ЗАДАЧИ

ПОРТФОЛИО



ПОРТФОЛИО



Квартал «Парк Легенд» / Москва



Гольф-клуб «Сколково» / Москва

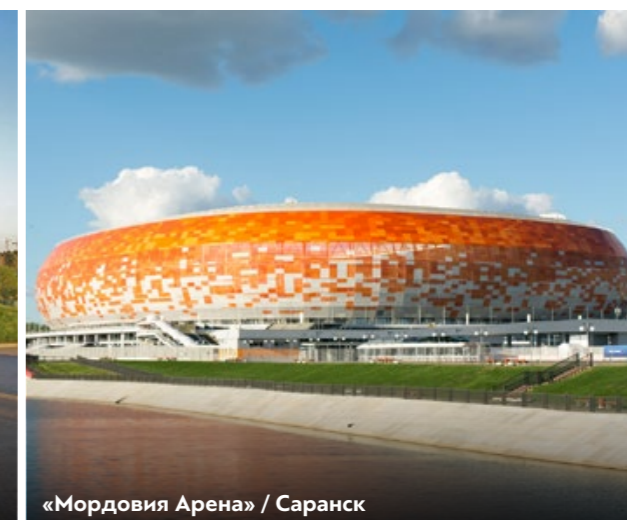

«Мордовия Арена» / Саранск

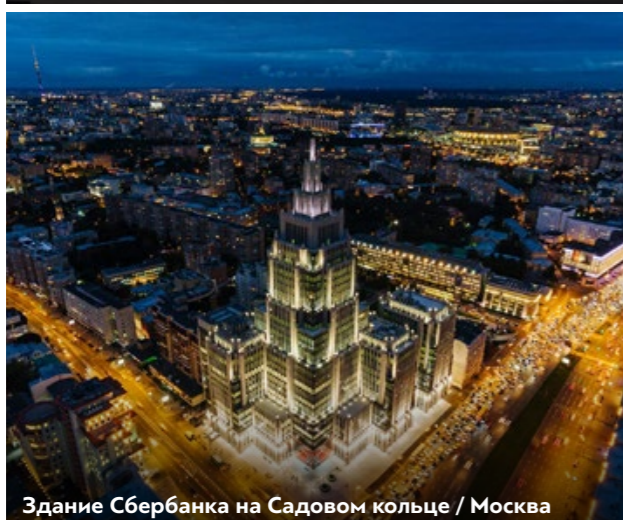

Здание Сбербанка на Садовом кольце / Москва



КВЦ «Экспофорум» / Санкт-Петербург



Гостиница «Санкт-Петербург» / Санкт-Петербург



«ВТБ Арена парк» / Москва



Аэропорт Шереметьево / Москва



«Охта-парк» / Санкт-Петербург



«Икеа» / Санкт-Петербург, Великий Новгород, Ростов-на-Дону

ПОРТФОЛИО

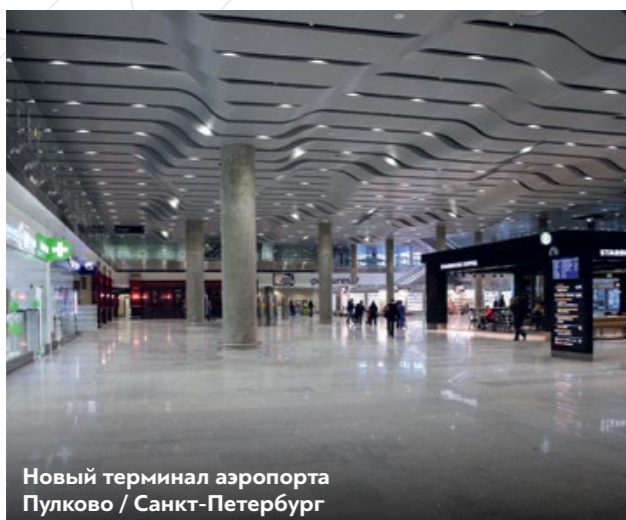

Новый терминал аэропорта
Пулково / Санкт-Петербург



ЯГРЭС-2 / Якутск

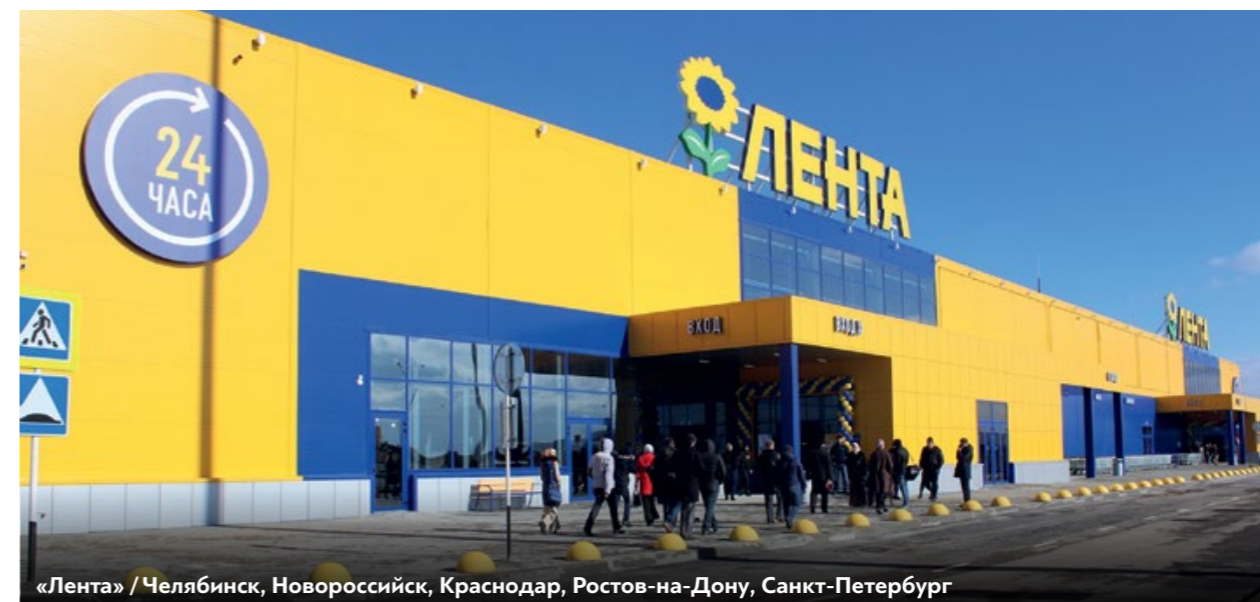

«Лента» / Челябинск, Новороссийск, Краснодар, Ростов-на-Дону, Санкт-Петербург



ТРЦ «Хан Шатыр» / Астана (Казахстан)



Автомобильный завод Hyundai / Сестрорецк



Здание ТК НТВ / Москва

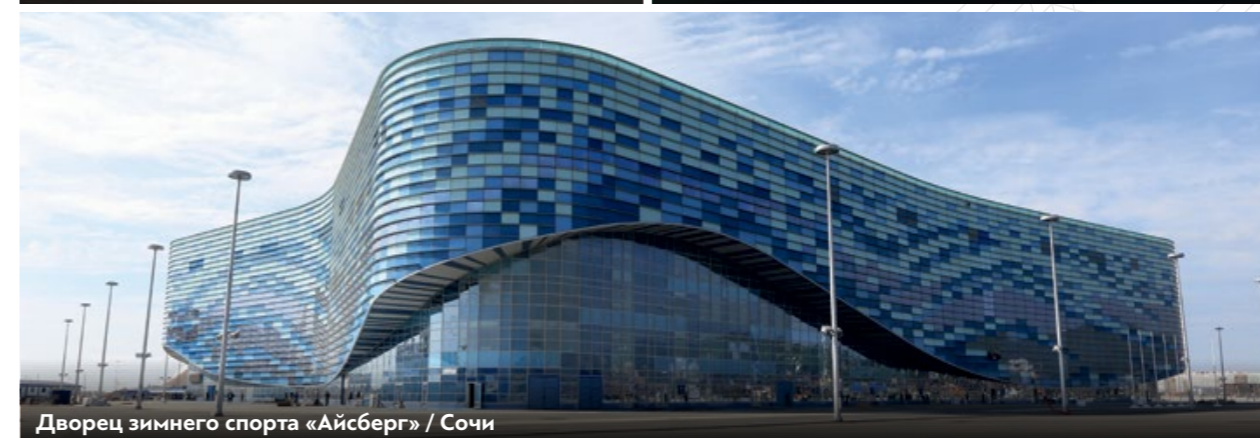

Дворец зимнего спорта «Айсберг» / Сочи

КОНТАКТЫ

Россия

192289, Санкт-Петербург,
пр. 9 Января, д. 18, литера А
+7 (812) 313 22 28

109052, Москва,
ул. Смирновская, д. 25, литера А, строение 7
+7 (499) 322 08 28

346517, Ростовская область, х. Камышеваха,
ул. Металлургическая, д. 8, офис 44
+7 (863) 333 21 28

Самара
+7 (928) 270 71 28

620141, Екатеринбург,
ул. Майкопская, д. 10, офис 514
+7 (343) 288 73 28

630024, Новосибирск,
ул. Ватутина, д. 99, офис 721
+7 (383) 383 03 28

420095, Казань,
ул. Восстания, д. 100, корпус 23, офис 306
+7 (922) 229 15 79

690033, Владивосток,
ул. Бородинская, д. 4, литера А
+7 (924) 000 71 04

Казахстан

010013, Нур-Султан (Астана),
пр. Республики, д. 48/1, офис 3
+7 (705) 171 57 28

Горячая линия

8 (800) 555 19 28

(бесплатный звонок из любого региона России)

info@arlift.ru

www.arlift.ru



Горячая линия 8 (800) 555 19 28
(бесплатный звонок из любого региона России)

info@arlift.ru

www.arlift.ru